

<b>Videokit</b>	Videocitofono <i>Videointercom</i> Vidéophone Monitor Video-porteiro Videosprechgerät	Unità di ripresa CCD <i>CCD camera</i> Unité de prise de vue CCD <i>Unidad de video CCD</i> Unidade de tomada CCD <i>Aufnahmeeinheit CCD</i>	Alimentatore <i>Power supply</i> Alimentation <i>Alimentador</i> Alimentador <i>Netzgerät</i>
<b>KM8111MDW</b>	KM8111W+WB8111	MD72+MD11ED+MD41D	1181E

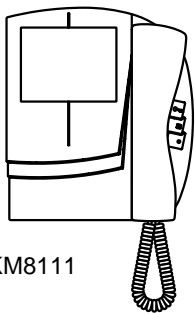

KM8111

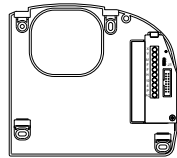

WB8111

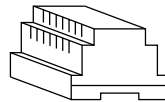

1181E

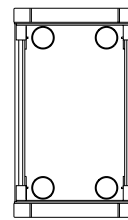

MD72

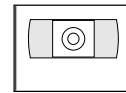

MD41D

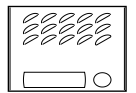

MD11ED

**COLLAUDO**

Premendo il pulsante di chiamata sull'unità di ripresa, il videocitofono riceve una nota elettronica modulata, si accende e l'immagine appare dopo 2÷4 secondi.

Sollevando il microtelefono si può conversare con l'esterno per un tempo di circa 100 secondi. Effettuando il collegamento tratteggiato, è possibile avere l'accensione di controllo dell'impianto premendo il pulsante ☺.

Premendo il pulsante ➡ si aziona l'apertura della serratura elettrica.

Lo spegnimento dell'impianto avviene a fine temporizzazione.

**PRUEBA**

Apretando el pulsador de la placa, el monitor recibe una nota electrónica modulada, se enciende, y la imagen aparece después de 2÷4 segundos.

Levantando el microteléfono es posible conversar con el exterior por un tiempo de aproximadamente 100 segundos.

Efectuando la conexión con líneas discontinuas, es posible tener el encendido de control de la instalación presionando el pulsador ☺.

Presionando el pulsador ➡ se acciona la apertura de la cerradura eléctrica. El apagado de la instalación se obtiene al final de la temporización.

**TESTING**

By pushing the call button on the main entrance, the videointercom will ring with an electronic sound, the image will appear on the monitor a few seconds after the call.

By picking-up the hand set it is possible to communicate with the main entrance for about 100 sec.

Making the connection shown in dashed line on the diagram, it would be possible to switch the system on by pressing the ☺ button.

To activate the electric door lock release press the ➡ button.

The system switches off automatically after 100sec.

**PROVA**

Pressionando o botão de chamada na unidade de tomada, o video-porteiro recebe uma nota electrónica modulada, acende-se e a imagem aparece 2÷4 segundos depois.

Levantando o auscultador, pode-se falar com o exterior durante cerca de 100 segundos.

Fazendo a ligação a tracejado, é possível ter a acensão de controle da instalação, carregando no botão ☺.

Pressionando o botão ➡ acciona-se a abertura do fecho eléctrico da porta.

O aparelho desliga-se no final da temporização.

**ESSAI**

En appuyant sur la touche d'appel sur l'unité de reprise, le vidéophone reçoit une note électronique modulée, s'allume et l'image apparaît après 2 ÷ 4 secondes.

En soulevant le combiné, on peut converser avec l'extérieur pendant environ 100 secondes.

En effectuant la connection de manière interrompue, il est possible d'avoir l'allumage de contrôle du système en appuyant sur la touche ☺.

En appuyant sur la touche ➡, la serrure électrique s'ouvre.

Le système s'éteint à la fin de la temporisation.

**ENDTEST**

Wird die Rufaste auf der Aufnahmeeinheit gedrückt, erhält der Videosprechgerät einen elektronisch modulierten Ton, er schaltet sich ein und es erscheint nach ca. 2÷4 Sekunden ein Bild.

Nach Abheben des Hörers kann mit der Außenstelle ca. 100 Sekunden lang gesprochen werden. Durch Verbinden der gestrichelten Leitung kann auch die Kontrolle der Anlage durchgeführt werden, indem die Taste ☺ gedrückt wird.

Durch Drücken der Taste ➡ wird die elektrische Türöffnung aktiviert.

Die Anlage schaltet sich nach Ablauf der Zeitschaltung ab.

**IMPIANTO VIDEOCITOFONICO MONOFAMILIARE**  
**INSTALACION DE VIDEOPORTERO UNIFAMILIAR**

**ONE-WAY VIDEOINTERCOM SYSTEM**  
**INSTALAÇÃO VIDEO-PORTEIRO MONOFAMILIAR**

**INSTALLATION VIDEOPHONIQUE A UN APPEL**  
**VIDEOSPRECHANLAGE FUR EINFAMILIENHAUS**

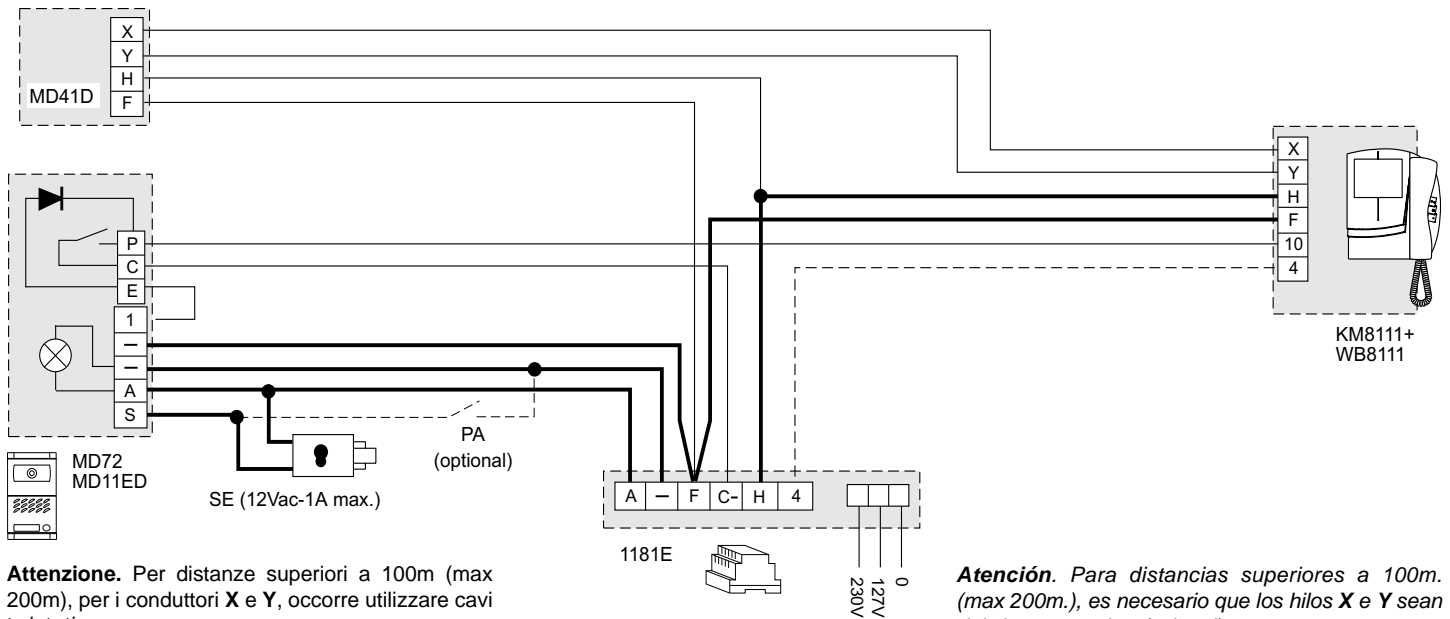

**Attenzione.** Per distanze superiori a 100m (max 200m), per i conduttori X e Y, occorre utilizzare cavi twistati.

**Note.** For distances longer than 100m (330ft) max 200m (660ft) use twisted pair wire for conductors X and Y.

**Attention.** Pour distances superieur a 100m. (max 200m.), il faut utiliser, pour les conducteurs X et Y, des câbles tressés.

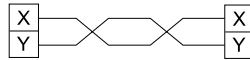

**Atención.** Para distancias superiores a 100m. (max 200m.), es necesario que los hilos X e Y sean del tipo trenzados (twisted).

**Atenção.** No caso de distâncias superiores a 100m. (máx 200m.), é necessário usar, para os condutores X e Y, cabos torcidos.

**Achtung.** Bei Entfernungen über 100m (max.200m) ist es notwendig für die X und Y Verbindungen ein Kabel mit gedrellten Adern (twisted pairs) zu verwenden.

**CONDUTTORI / CABLES / CONDUCTEURS / CONDUCTORES / CONDUTORES / KABEL**

Morsetti / Terminals Bornes / Terminales Terminais / Klemmen <b>KM8111</b>	Distanza / Distance / Distance Distancia / Distância / Abstand					
	50m	165 Ft	100m	330 Ft	200m	660 Ft
<b>Y - X</b>	0.35mm <sup>2</sup>	AWG 22	0.35mm <sup>2</sup>	AWG 22	0.35mm <sup>2</sup>	AWG 22
<b>10 - 4</b>	0.5mm <sup>2</sup>	AWG 20	0.75mm <sup>2</sup>	AWG 18	1mm <sup>2</sup>	AWG 16
<b>F - H</b>	0.75mm <sup>2</sup>	AWG 18	1mm <sup>2</sup>	AWG 16	2mm <sup>2</sup>	AWG 14

Morsetti / Terminals Bornes / Terminales Terminais / Klemmen <b>1181E</b>	Distanza / Distance / Distance Distancia / Distância / Abstand			
	50m	165 Ft	100m	330 Ft
<b>C-</b>	0.5mm <sup>2</sup>	AWG 20	1mm <sup>2</sup>	AWG 16
<b>F - H - A - -</b>	1.5mm <sup>2</sup>	AWG 16	2.5mm <sup>2</sup>	AWG 14

**Collegamento di 1 videocitofono e 1 citofono in parallelo**  
**Connection of 1 videointercom and 1 intercom in parallel**  
**Schéma d'application de 1 vidéophone et 1 combiné en parallele**  
**Conexión de 1 monitor y 1 teléfono en paralelo**  
**Esquema de aplicação de 1 video-porteiro e 1 telefone em paralelo**  
**Anwendungsschema mit 1 parallelgeschalteten Videosprechgerät und 1 Haustelefon**

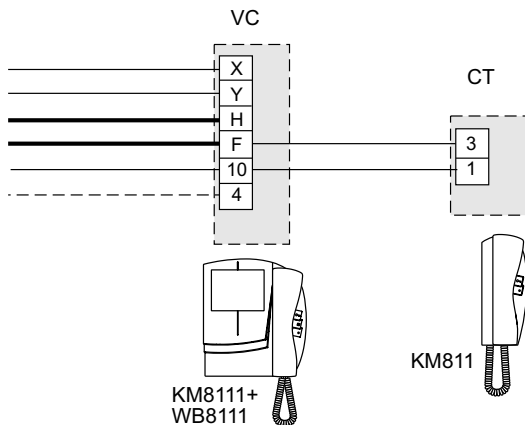

**Collegamento di 1 videocitofono e 2 citofoni in parallelo**  
**Connection of 1 videointercom and 2 intercoms in parallel**  
**Schéma d'application de 1 vidéophone et 2 combinés en parallele**  
**Conexión de 1 monitor y 2 teléfonos en paralelo**  
**Esquema de aplicação de 1 video-porteiro e 2 telefones em paralelo**  
**Anwendungsschema mit 1 parallelgeschalteten Videosprechgerät und 2 Haustelefonen**

