

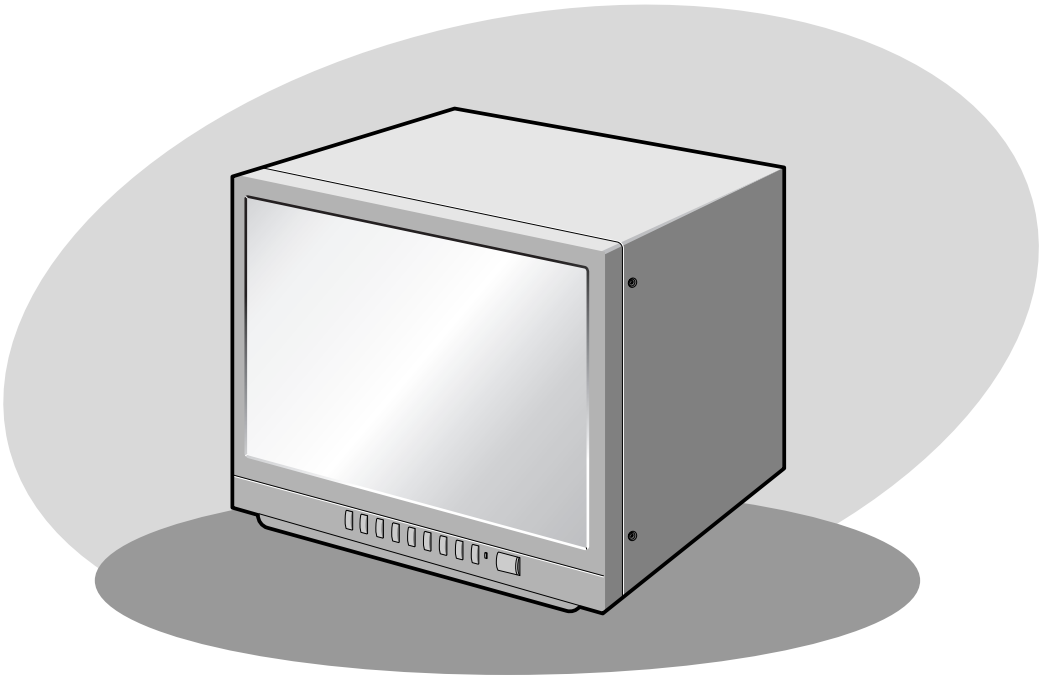

COLOR MONITOR

ADMCR15

Bedienungsanleitung



	VORSICHT GEFAHR DURCH STROMSCHLAG NICHT ÖFFNEN	
VORSICHT: ZUR VERMEIDUNG EINES ELEKTRISCHEN SCHLAGS DÜRFEN SIE DIE RÜCKWAND AUF KEINEN FALL ABNEHMEN. IM GERÄTEINNEREN BEFINDEN SICH KEINE BEDIENELEMENTE. LASSEN SIE REPARATUREN VON ENTSPRECHEND AUSGEBILDETEM KUNDENDIENSTPERSONAL DURCHFÜHREN.		

Erklärung der grafischen Symbole

Das Blitzsymbol im gleichseitigen Dreieck soll davor warnen, dass im Gerät nicht isolierte gefährliche Spannungen anliegen. Dies kann zu einem elektrischen Schlag führen und stellt eine ernsthafte Verletzungsgefahr dar.

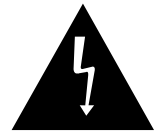

Das Ausrufezeichen im gleichseitigen Dreieck soll darauf hinweisen, dass die zum Lieferumfang des Geräts gehörende Dokumentation wichtige Hinweise zu Bedienung, Wartung und Reparatur enthält.



Achtung: Zur Vermeidung von Bränden oder Stromschlägen darf dieses Gerät weder Regen noch Feuchtigkeit ausgesetzt werden.

WICHTIGE SICHERHEITSHINWEISE

Warnhinweise

Das Netzteil befindet sich an der Rückseite des Geräts. Es enthält Hochspannungsbaueteile. Das Entfernen der Abdeckung kann zu Bränden oder Stromschlägen führen. Entfernen Sie daher unter keinen Umständen die Abdeckung. (Die Bedienelemente befinden sich auf der Vorderseite des Geräts.)

1. **Bedienungsanleitung lesen:** Lesen Sie vor der Inbetriebnahme des Geräts aufmerksam die Bedienungsanleitung mit allen Sicherheits- und Bedienungsanweisungen.
2. **Bedienungsanleitung aufbewahren:** Sie sollten die Bedienungsanleitung mit allen Sicherheits- und Bedienungshinweisen aufbewahren, damit Sie zu einem späteren Zeitpunkt darin nachlesen können.
3. **Warnhinweise beachten:** Beachten Sie die Warnhinweise am Gerät und in der Bedienungsanleitung.
4. **Anweisungen befolgen:** Befolgen Sie die Bedien- und Verwendungshinweise.
5. **Reinigung:** Trennen Sie das Gerät vom Netz, bevor Sie Reinigungsarbeiten durchführen. Verwenden Sie keine Flüssig- oder Aerosolreiniger. Reinigen Sie das Gerät mit einem angefeuchteten Tuch.

Ausnahme: Ein Gerät, das aus einem bestimmten Grund unterbrechungsfrei betrieben werden muss, weil anderenfalls beispielsweise der Genehmigungscode für einen CATV-Adapter verloren gehen kann, darf zu Reinigungs- oder sonstigen Zwecken nicht vom Netz getrennt werden. Dies ist die einzige Ausnahme zu den obigen Hinweisen.

6. **Erweiterungen:** Verwenden Sie ausschließlich von AD(AMERICAN DYNAMICS) empfohlene Erweiterungen. Anderenfalls ist ein gefahrloser Betrieb nicht gewährleistet.
7. **Wasser und Feuchtigkeit:** Betreiben Sie dieses Gerät nicht in der Nähe von Wasser, z. B. in der Nähe einer Badewanne, eines Waschbeckens, einer Küchenspüle, einer Waschmaschine usw.

- 8. Zubehör:** Stellen Sie dieses Gerät nur auf Gestelle, Ständer, Dreibeine, Konsolen oder Tische, die ausreichende Stabilität bieten. Anderenfalls könnte das Gerät herunterfallen, beschädigt werden und ernsthafte Verletzungen hervorrufen. Verwenden Sie nur Gestelle, Ständer, Dreibeine, Konsolen oder Tische, die von AD(AMERICAN DYNAMICS) empfohlen oder speziell für das Gerät angeboten werden. Bei der Montage des Geräts müssen die Anweisungen von AD(AMERICAN DYNAMICS) befolgt werden. Verwenden Sie ausschließlich das von AD(AMERICAN DYNAMICS) empfohlene Montagezubehör.
- 9. Belüftung:** Schlitze und Öffnungen am Gerät dienen der ausreichenden Belüftung. So wird ein störungsfreier Betrieb des Geräts und der Schutz vor Überhitzung gewährleistet. Aus diesem Grund dürfen diese Öffnungen nicht blockiert werden, z. B. durch Aufstellen des Geräts auf einer weichen Oberfläche wie einem Bett, Sofa oder Teppich. Außerdem darf das Gerät keinesfalls in der Nähe oder über einem Radiator oder Heizkörper aufgestellt werden. Dieses Gerät darf nicht in einem Bücherregal oder einer Schrankwand aufgestellt werden. Dies ist nur dann zulässig, wenn für ausreichende Belüftung gesorgt wird oder die Anweisungen von AD(AMERICAN DYNAMICS) eingehalten werden.
- 10. Netzanschluss:** Dieses Gerät darf nur an einer auf dem Typenschild ausgewiesenen Spannungsquelle betrieben werden. Falls Sie in dieser Hinsicht nicht sicher sind, fragen Sie Ihren Fachhändler oder Ihr Energieversorgungsunternehmen.
- 11. Erdung und Polarität:** Diese Bestimmungen gelten für Geräte mit einem dreiadrigen Stecker, der mit einem dritten Stift (Erdung) ausgestattet ist. Dieser Stecker kann nur an geerdete Netzsteckdosen angeschlossen werden. Dies ist eine zusätzliche Sicherheitsvorkehrung. Wenn Sie den Stecker nicht an die Steckdose anschließen können, setzen Sie sich mit einem Elektriker in Verbindung, um die veraltete Steckdose auszuwechseln. Setzen Sie die Sicherheitsfunktion dieses geerdeten Steckers auf keinen Fall außer Kraft.
- 12. Stromversorgung:** Netzkabel müssen so verlegt werden, dass niemand auf das Kabel treten kann oder es durch Gegenstände gequetscht wird. Dies gilt insbesondere für die Kabelenden am Gerät bzw. am Stecker.

-
13. **Gewitter:** Zum Schutz des Geräts bei einem Gewitter oder während längerer Abwesenheit bzw. Nichtbetrieb trennen Sie das Gerät vom Netz. Trennen Sie außerdem den Kabelanschluss vom Gerät. Auf diese Weise werden Schäden durch Blitzschlag oder Spannungstöße vermieden.
 14. **Überlastung:** Schließen Sie nicht zu viele Geräte an eine Steckdose oder ein Verlängerungskabel an, da dies zu einem Brand oder elektrischen Schlag führen kann.
 15. **Eindringen von Gegenständen und Flüssigkeiten in das Gerät:** Stecken Sie niemals Gegenstände durch die Schlitze des Geräts, da Elemente berührt werden können, an denen hohe elektrische Spannungen anliegen. Die Folge könnte ein Brand oder elektrischer Schlag sein. Verschütten Sie niemals Flüssigkeiten auf dem Gerät.
 16. **Reparaturen:** Führen Sie keinesfalls selbst Reparaturen am Gerät aus. Durch geöffnete oder abgebaute Abdeckungen setzen Sie sich gefährlichen Netzspannungen und anderen Gefahren aus. Überlassen Sie Reparaturarbeiten stets entsprechend ausgebildetem Kundendienstpersonal.
 17. **Reparaturbedürftige Schäden:** Trennen Sie das Gerät vom Netz, und wenden Sie sich in allen unten aufgeführten Fällen an einen qualifizierten Kundendienst:
 - a. Das Netzkabel oder der Stecker ist beschädigt.
 - b. Es wurde Flüssigkeit verschüttet, oder es sind Gegenstände in das Gerät gefallen.
 - c. Das Gerät wurde Feuchtigkeit ausgesetzt.
 - d. Das Gerät funktioniert trotz Einhaltung der Bedienungsanweisungen nicht einwandfrei. Nehmen Sie nur die in dieser Bedienungsanleitung beschriebenen Einstellungen vor. Eine fehlerhafte Ausführung anderer Einstellungen kann zu Schäden führen und erfordert oftmals aufwendige Reparaturen durch einen entsprechend ausgebildeten Techniker, um den Normalbetrieb wiederherzustellen.
 - e. Das Gerät wurde fallen gelassen, oder das Gehäuse wurde beschädigt.
 - f. Das Gerät zeigt auffällige Veränderungen in der Funktionsweise. Dies ist ein Anzeichen für notwendige Reparaturarbeiten.

- 18. Ersatzteile:** Falls Teile ausgetauscht werden müssen, achten Sie darauf, dass der Kundendiensttechniker die von AD(AMERICAN DYNAMICS) angegebenen Ersatzteile oder solche Ersatzteile verwendet, die die gleichen technischen Eigenschaften wie die Originalteile aufweisen. Der Einbau nicht genehmigter Ersatzteile kann zu einem Brand oder elektrischen Schlag führen oder andere Gefahren bergen.
- 19. Sicherheitsprüfung:** Bitten Sie den Techniker nach Abschluss der Instandhaltungs- oder Reparaturarbeiten an diesem Gerät, den einwandfreien Betrieb anhand routinemäßiger Sicherheitsüberprüfungen festzustellen.

Inhalt

WICHTIGE SICHERHEITSHINWEISE.....	Deu-3
Komponenten und Bedienelemente an der Vorderseite	Deu-8
• Verwendung der Tasten auf der Vorderseite des Geräts	Deu-8
Komponenten und Bedienelemente an der Rückseite	Deu-10
Anschlüsse	Deu-11
Wartung	Deu-12
Technische Daten	Deu-13

Komponenten und Bedienelemente an der Vorderseite

Verwendung der Tasten auf der Vorderseite des Geräts

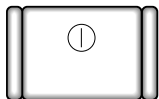
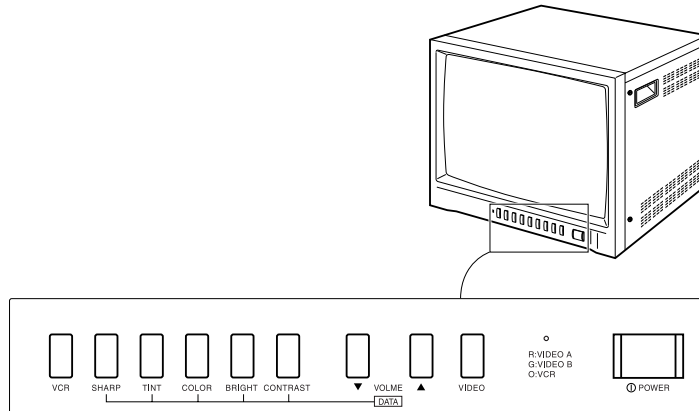

POWER

Netzschalter

Mit diesem Schalter wird die Stromversorgung des Monitors ein- und ausgeschaltet.



VIDEO / VCR

VIDEO-Taste

Mit dieser Taste werden Video/Audio-Eingänge ausgewählt. Um Eingangssignal einzustellen, drücken Sie diese Taste.

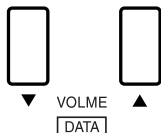

VOLME / DATA

LAUTSTÄRKETASTEN[VOLUME/DATA]

Diese Tasten erfüllen zwei Funktionen:

- Lautstärkeregelung: die Lautstärke wie gewünscht einstellen.
- Datenregelung: Bei Auswahl der Funktionen CONTRAST, BRIGHT, COLOR, TINT oder SHARP mit den VOLUME-Tasten, können Sie jeweilige Werte erhöhen oder vermindern.



Kontrasttaste

Drücken Sie diese Taste, um den Bildkontrast einzustellen.

Ändern Sie den Wert des Bildkontrastes mit den Lautstärketasten.

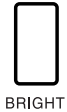

Helligkeitstaste

Drücken Sie diese Taste, um die Bildhelligkeit einzustellen.

Ändern Sie den Wert der Bildhelligkeit mit den Lautstärketasten.



Farbintensität

Drücken Sie diese Taste, um die Farbintensität des Bildes einzustellen.

Ändern Sie den Wert der Bildfarbe mit den Lautstärketasten.



Farbtontaste

Drücken Sie diese Taste, um die Bildfarbe dem natürlichen Farbton anzugleichen.

Ändern Sie den Wert des Bildfarbtons mit den Lautstärketasten.

(Nur NTSC)



Schärfetaste

Drücken Sie diese Taste, um die Bilddarstellung einzustellen.

Ändern Sie den Wert der Bildschärfe mit den Lautstärketasten.

Komponenten und Bedienelemente an der Rückseite

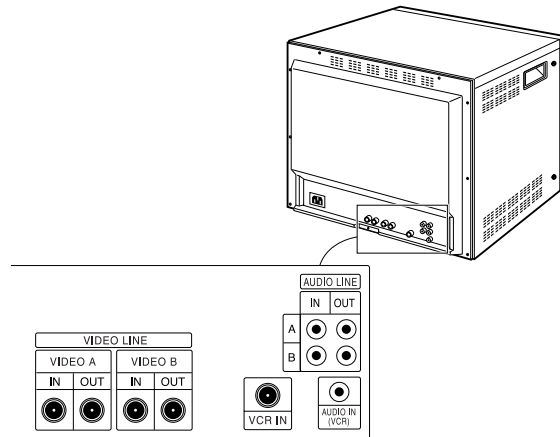

VIDEO LINE IN(A, B)

Anschluss für den Kameraeingang. Anschlüsse für bis zu zwei Kameras

VIDEO LINE OUT(A, B)

Anschluss für den Kameraausgang.

VCR IN(VIDEO)

Anschluss für den Videoeingang. Anschluss an den Videorekorder

AUDIO LINE IN(A, B)

Anschluss für den Audioeingang. Auswahl der entsprechenden Audio-Eingangssignale

AUDIO LINE OUT(A, B)

Anschluss für den Audioausgang

AUDIO IN(VCR)

Anschluss für den Videorekorder-Audioeingang

Anschlüsse

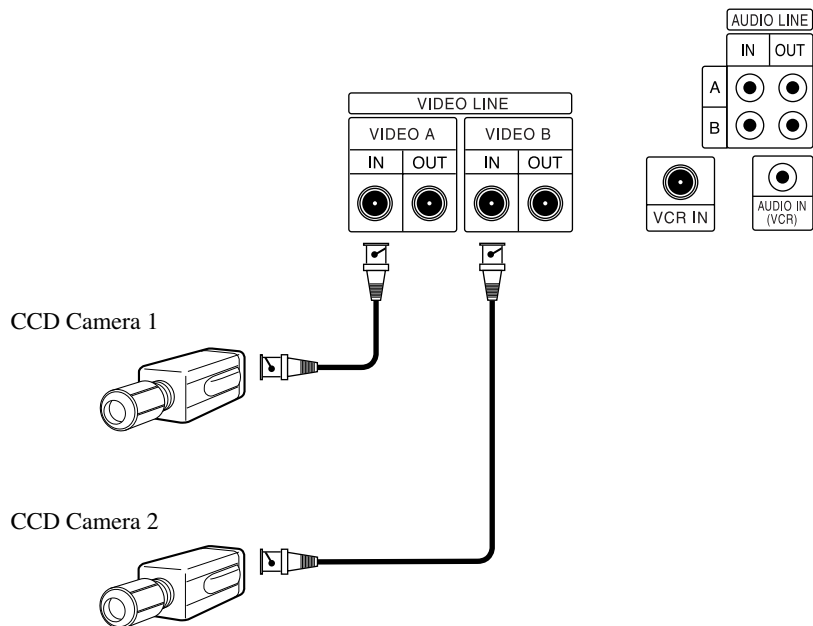

Wartung

Falls Sie die Bildqualität des Farbmonitors schlecht ist und durch Anpassen der Menüeinstellungen nicht verbessert werden kann, überprüfen Sie alle Anschlüsse und Kabel.

Reparaturen sollten ausschließlich von einem Techniker mit entsprechender Ausbildung sowie mit geeigneten Testwerkzeugen und Hilfsmitteln durchgeführt werden.

Technische Daten

System	ADMCR15 (NTSC/PAL)
Röhrenmonitor	Bildschirmdiagonale 15 Zoll, vertikaler Streifenabstand 0,6 mm, Sichtwinkel 90°
Videoeingang/-ausgang	2 Eingangskanäle / 2 Ausgangskanäle. VCR Eingang 1,0 Vp-p BNC-Buchse.
Audioeingang/-ausgang	4 Eingangskanäle / 1 Ausgangskanäle. VCR Eingang 1,0 Vp-p Chinch-Buchse.
Spannungsquelle	Die Betriebsspannung beträgt 100–250 V oder ist auf der Rückseite des Geräts angegeben.
Leistungsaufnahme	50 W
Abmessungen (B x T x H)	365 mm x 391 mm x 342 mm (ohne Verpackung)
Gewicht	Ca. 16,5 kg (mit Verpackung)
Auflösung	400 Zeilen
Videosystem	Mehrfachsystem (NTSC/PAL)
Horizontale Stabilisierung	Synchronisierbereich ± 500 Hz Freilaufend ± 500 Hz
Vertikale Stabilisierung	Synchronisierbereich ± 4 Hz Freilaufend ± 4 Hz
Unterträgerstabilisierung	Synchronisierbereich ± 400 Hz Freilaufend ± 400 Hz
Audio	1,5 Watt
Annäherung	Weniger als 0,4 mm (Mitte)
Skalierung	10%
Betriebstemperatur	0°C ~ +40°C
Relative Feuchtigkeit	10 ~ 90% (nicht kondensierend)